

Für die Prospektion von Gold Nuggets in mineralisierten Goldfeldern.

GOLD*

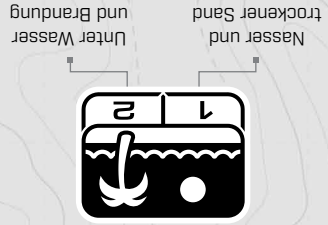

Für alle salzigen Bedingungen - trockener Sand, nasser Sand, Brandung, unter Wasser.

STRAND

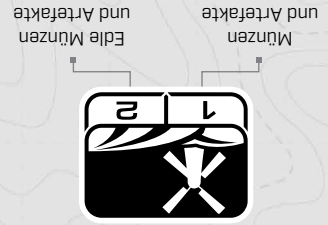

Ideal für die Erkennung unterschiedlichster Zielgrößen in historisch interessanten Gebieten.

FELD

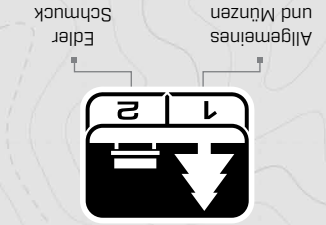

Ideal für Freizeitbereiche mit hohem Schrottaufkommen sowie eine allgemeine Suche.

PARK

SUCHMODI * Nur EQUINOX 900

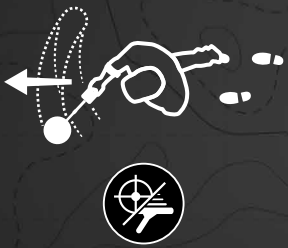

SUCHEN



RAUSCH-UNTERRÜCKUNG



WÄHLEN SIE 'SUCHMODUS'

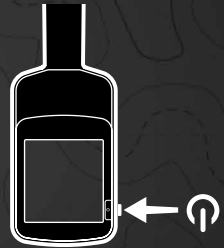

EINSCHALTEN



KURZANLEITUNG

Diese Kurzanleitung und das vollständige EQUINOX®-Benutzerhandbuch stehen online zum Download bereit.

Holen Sie sich diese und weitere Sprachen:

- DE Deutsch
- FR français
- PT Português
- EN English
- JP 日本語
- RU русский
- ES Español
- KR 한국어
- ZH 中文

EQUINOX

700 | 900

KURZANLEITUNG



1-800-0458-1

ZUSAMMENBAU

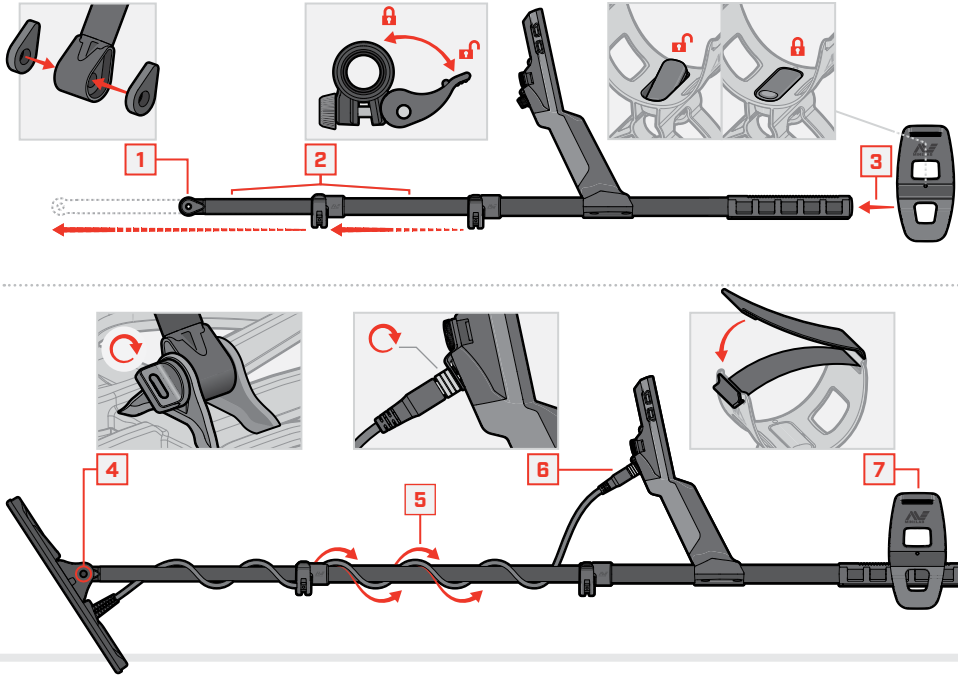

CAMLOCKS FESTZIEHEN

Ziehen Sie die Camlocks fest, wenn sie verrutschen oder sich lösen.



Offen



Schrittweise vorsichtig anziehen



Schließen

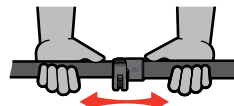

Prüfen und bei Bedarf wiederholen

LADEN

5-6 STUNDEN

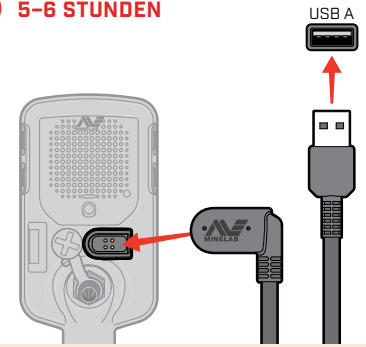

! Laden Sie Ihren Detektor mit einem hochwertigen USB-Ladegerät mit einer Mindest-Ladekapazität von 2 A bei 5 V auf.

Bei Verwendung eines nicht hochwertigen Ladegeräts besteht das Risiko, dass dieses ausfällt.

Achten Sie auf die folgenden Zeichen auf USB-Ladegeräten:



3 STUNDEN



BEDIENELEMENTE & DISPLAY



* Nur EQUINOX 900